

Till Styrelsen för Brf Stuvsta 3

Ett tips om vattenlåset till diskbänken

När jag flyttade in i juni förra året såg vattenlåset och avloppsanslutningarna ut som som **bild 1** visar. Avloppen från vasken och disklådan ligger helt i våg och skall samsas med diskmaskinsavloppet via ett gemensamt hål till vattenlåset mot avloppet.

Om man slog ut mycket vatten, eller spolade kraftigt, i t ex vasken rann vattnet tvärs över, med "översvämning" i disklådan som följd, eller tvärtom. Likadant när diskmaskinen pumpade ut diskvattnet, blev det översvämningar i både vask och disklåda.

Vattenlåset i sig var dessutom en "omöjlig" konstruktion, då man inte kunde rengöra det utan att demontera hela anläggningen.

Jag letade på nätet och upptäckte att företaget som levererat diskbänkarna, Hackman, Ramnäs AB, var sålt till Franke KS Sweden. När jag letade på deras hemsida upptäckte jag att de fortfarande tillverkar likadana diskbänkar och med exakt samma mått, som den jag hade, **bild 2**. Enda skillnaden var att avloppen i de nya bänkarna är placerade i mitten.

Dessutom kunde erbjuda en lång tillbehörslista, bl a vattenlås. Jag hittade ett, som passade perfekt, se **nr 2 på bild 3 och 4**.

Dessa vattenlås var konstruerade på ett vettigt sätt, där diskmaskinsavloppet, avloppet från vasken respektive från disklådan ansluter med egna kanaler genom vattenlåset och dessutom i skilda nivåer. Detta vattenlås fungerar utmärkt (jag har installerat ett sådant) se **bild 5**.

Vattenlåset i sig är dessutom lättskött, genom att man kan öppna det på plats för rengöring.

Jag hade kontakt med Franke, men kunde inte som privatperson köpa ett vattenlås direkt från dem. På deras prislista stod det att detta vattenlås skulle kosta 340:- inkl oms. Jag var tvungen att beställa det via Stuvsta Rör och fick då betala 808:- kr. Sannolikt kan man vid en större beställning komma ner till ett betydligt bättre pris. Franke – **bild 6**.

Jag ville bara informera om den lösning jag hittat på ett som jag tyckte mycket irriterande problem med vattnet som inte rann undan.

Sören Torstendahl, lgh 431501.

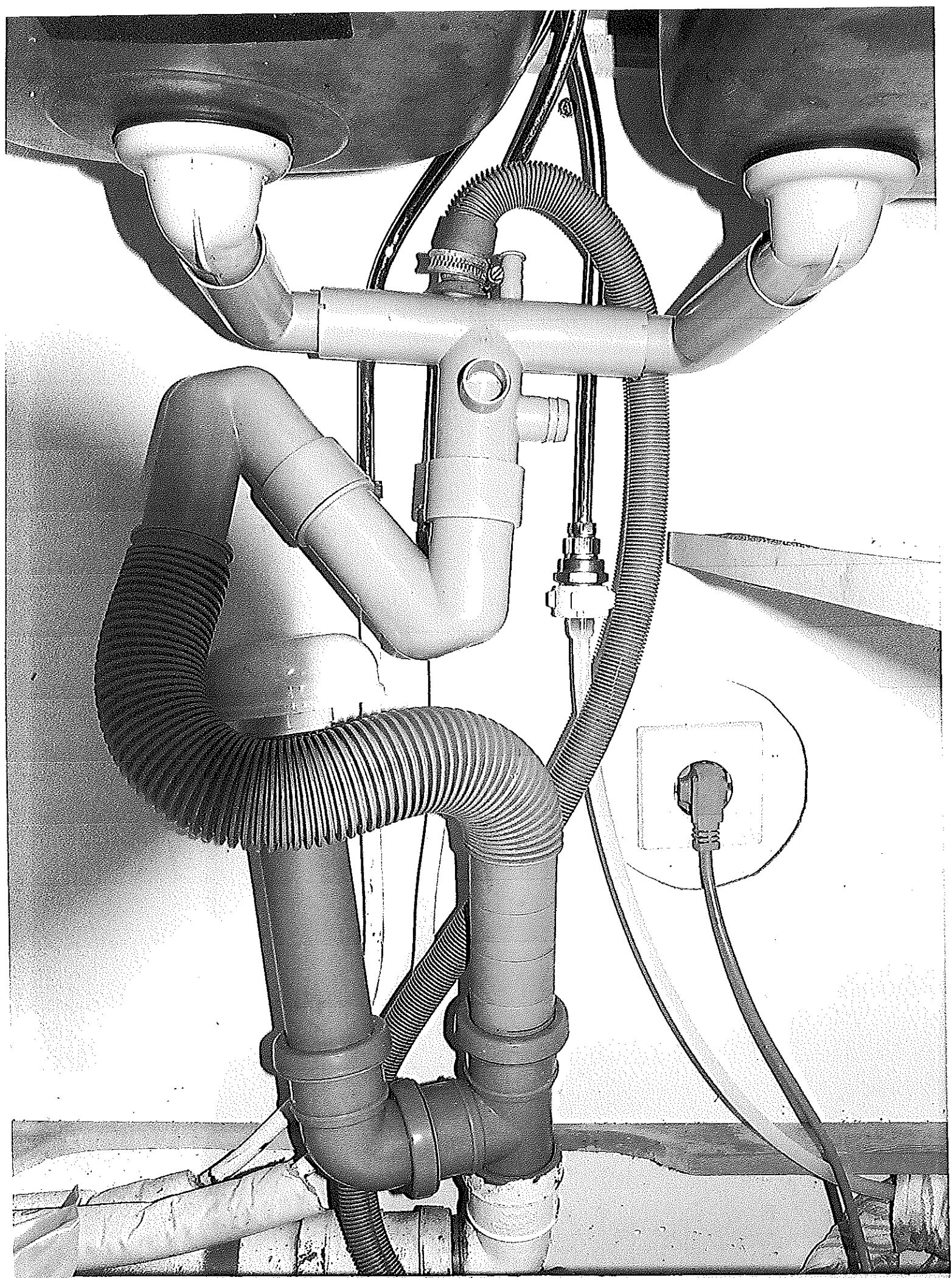

Traditionell HM20VHR / HM20R

800

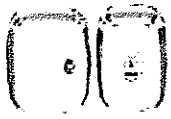

Yttermått	2000 x 600 mm
Hodjup	160 mm
Tjocklek	30 mm
Vattenlås	Komplett vattenlås (RP50) med gummipropp och silbricka medföljer.
Material	Rostfri
Övrigt	

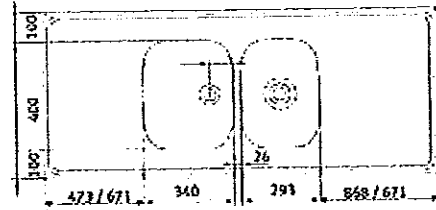

Tillbehör



Artikel	Art.nr.	FUN.nr.	RSK	Pris exkl. moms	Pris inkl. moms
HM20VHR, vändbar	103.0220.956	103.0220.956	800 56 28	3 882:-	4 853:-
HM20R, vändbar					
Hoama centrerade	103.0220.955	103.0220.955	800 56 29	3 882:-	4 853:-

Traditionell HM22R

800

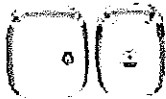

Yttermått	2200 x 600 mm
Hodjup	160 mm
Tjocklek	30 mm
Vattenlås	Komplett vattenlås (RP50) med gummipropp och silbricka medföljer.
Material	Rostfri
Övrigt	

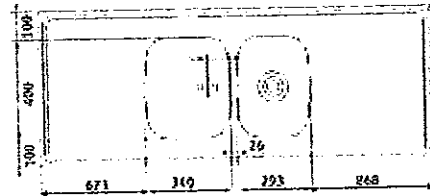

MIN
DISK-
BÄNK

Tillbehör



Artikel	Art.nr.	FUN.nr.	RSK	Pris exkl. moms	Pris inkl. moms
HM22R, vändbar	103.0220.957	103.0220.957	800 56 30	4 218:-	5 273:-

Traditionell HM24VHR / HM24R

800

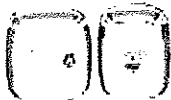

Yttermått	2400 x 600 mm
Hodjup	160 mm
Tjocklek	30 mm
Vattenlås	Komplett vattenlås (RP50) med gummipropp och silbricka medföljer.
Material	Rostfri
Övrigt	

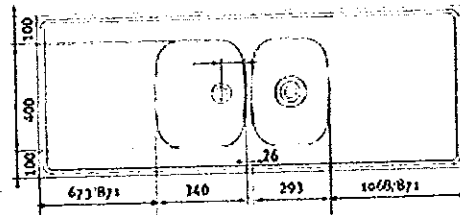

Tillbehör



Artikel	Art.nr.	FUN.nr.	RSK	Pris exkl. moms	Pris inkl. moms
HM24VHR vändbar	103.0220.959	103.0220.959	800 56 31	4 466:-	5 583:-
HM24R, vändbar					
Hoama centrerade	103.0220.958	103.0220.958	800 56 32	4 466:-	5 583:-

Trancherbräda

Artikel	Art.nr.	RSK	Pris exkl. moms	Pris inkl. moms
Trancherbräda, bok	ST29B	801 87 75	251:-	314:-

Tillbehör vattenlås

Beskrivning	Art.nr.	FUN.nr.	RSK
Används vid köp av två hoar där korgventilerna har ingått. T ex Franke lådor för undermonta	112.0221.121	112.0221.121	808 65 49

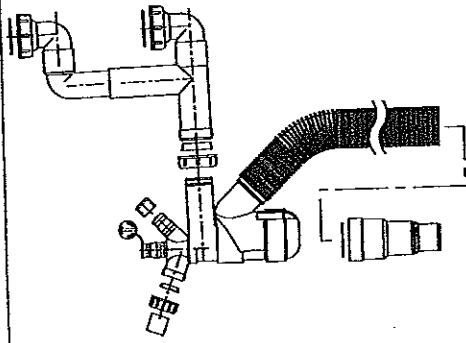

Beskrivning	Art.nr.	FUN.nr.	RSK
Passar till standardbänkar som har propp och silbricka. Vattenlåset levereras komplett.	112.0221.106	112.0221.106	808 65 50

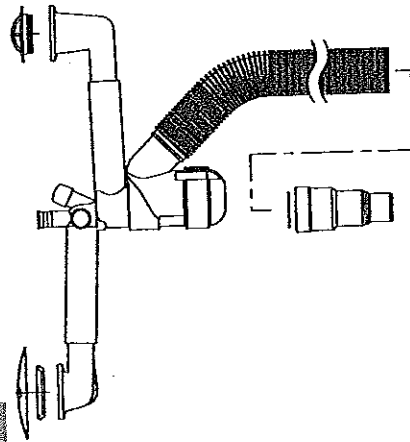

Beskrivning	Art.nr.	FUN.nr.	RSK
Till bänkar som har två lådor med stort (3,5 ") ventilhål. Vattenlåset levereras komplett med	112.0220.661	112.0220.661	808 65 81

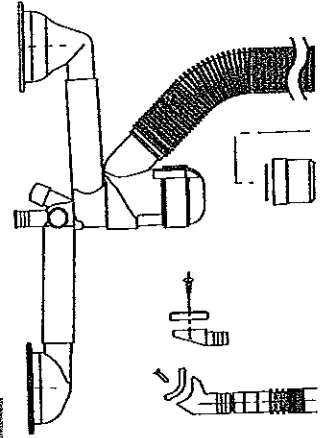

Tillbehör vattenlås

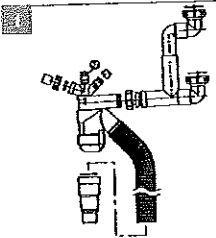
Beskrivning	Art.nr.	FUN.nr.	RSK	Pris exkl. moms	Pris inkl. moms
 Används vid köp av två hoar där korgventilerna har ingått. T ex Franke lådor för undermontage m ff.	112.0221.121	112.0221.121	808 65 49	163:-	204:-

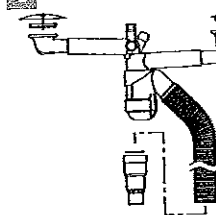
Beskrivning	Art.nr.	FUN.nr.	RSK	Pris exkl. moms	Pris inkl. moms
 Passar till standardbänkar som har propp och silbricka. Vattenlåset levereras komplett.	112.0221.106	112.0221.106	808 65 50	272:-	340:-

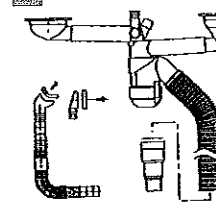
Beskrivning	Art.nr.	FUN.nr.	RSK	Pris exkl. moms	Pris inkl. moms
 Till bänkar som har två lådor med stort (3,5 ") ventilhål. Vattenlåset levereras komplett med korgventiler och bräddavloppsats.	112.0220.661	112.0220.661	808 65 81	780:-	975:-

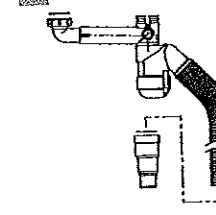
Beskrivning	Art.nr.	FUN.nr.	RSK	Pris exkl. moms	Pris inkl. moms
 Enkelvattenlås till låda där korgventil ingått i lådan.	112.0221.107	112.0221.107	808 65 33	173:-	217:-

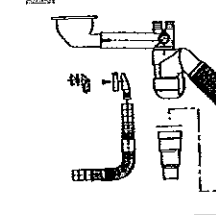
Beskrivning	Art.nr.	FUN.nr.	RSK	Pris exkl. moms	Pris inkl. moms
 Enkelvattenlås för låda med korgventil. Levereras komplett.	112.0221.130	112.0221.130	808 65 73	497:-	622:-

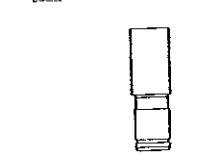
Beskrivning	Art.nr.	FUN.nr.	RSK	Pris exkl. moms	Pris inkl. moms
 "Muff" när man behöver förlänga vattenlåset.	133.0221.116	133.0221.116	808 65 74	83:-	104:-

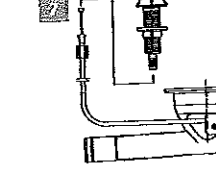
Beskrivning	Art.nr.	FUN.nr.	RSK	Pris exkl. moms	Pris inkl. moms
 Ventil med Twist control. Kompletteras till 12725.	133.0221.129	133.0221.129	808 65 75	705:-	882:-

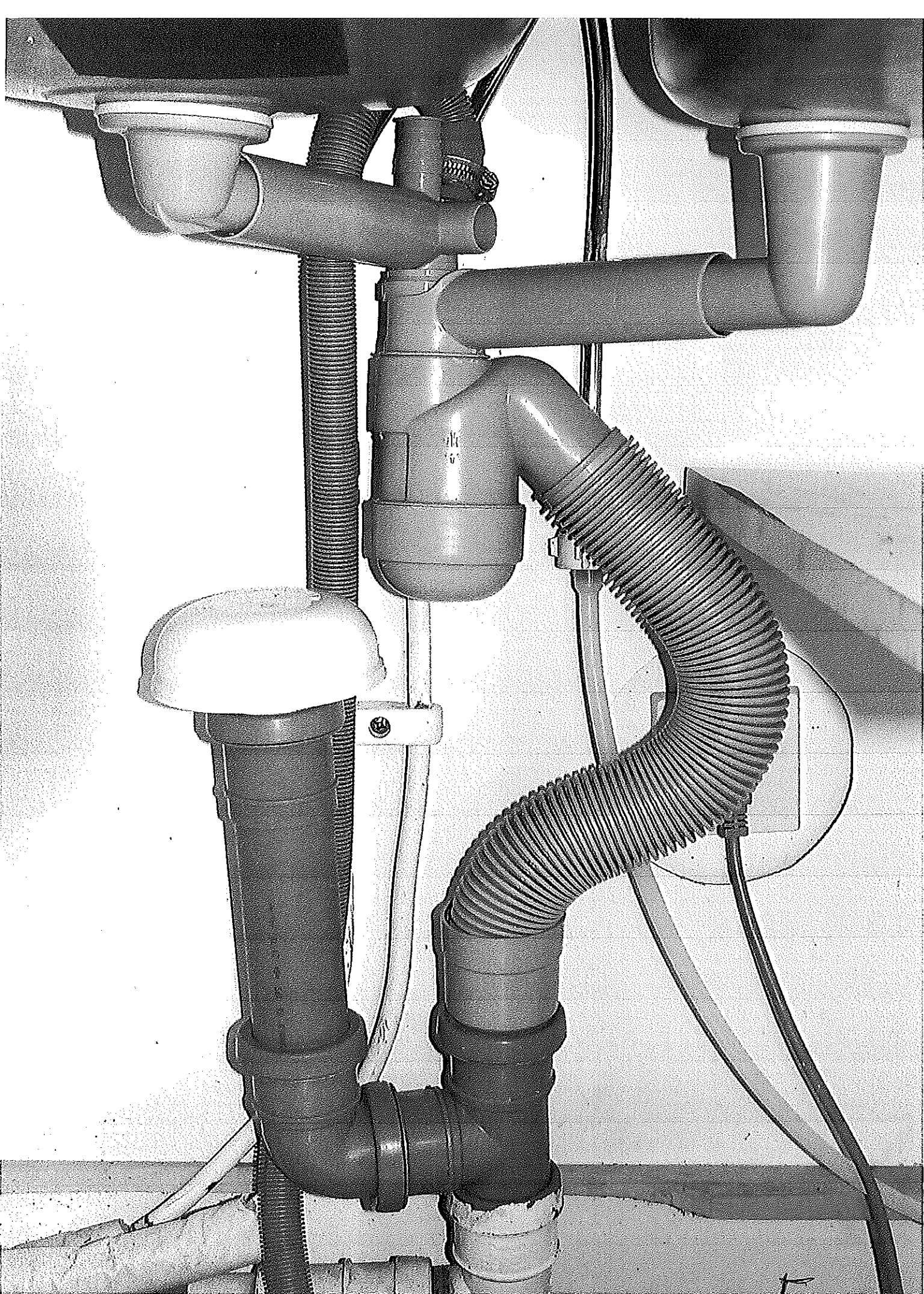

5

Franke KS Sweden

Box 9

930 47 Byske

Tel 0912/405 00

Fax 0912/405 99

www.franke.se

Mahtias

0912/40423

Din köksfackman och partner